

# Inspiron 15

## Servisná příručka

Model počítača: Inspiron 15–3531  
Regulačný model: P28F  
Regulačný typ: P28F005



# Poznámky, upozornenia a výstrahy

---



**POZNÁMKA:** POZNÁMKA uvádza dôležité informácie, ktoré umožňujú lepšie využitie počítača.



**VAROVANIE: UPOZORNENIE** označuje možné poškodenie hardvéru alebo stratu údajov a uvádza, ako sa vyhnúť problému.



**VÝSTRAHA: VÝSTRAHA** označuje možné poškodenie majetku, osobné zranenie alebo smrť.

---

**Copyright © 2014 Dell Inc. Všetky práva vyhradené.** Tento produkt je chránený zákonmi USA a ďalšími medzinárodnými zákonmi o autorských právach a duševnom vlastníctve. Dell™ a logo Dell sú ochrannými známkami spoločnosti Dell Inc. v Spojených štátoch a/alebo ďalších jurisdikciách. Všetky ostatné tu uvedené značky a názvy môžu byť ochranné známky ich príslušných spoločností.

2014 - 05

Rev. A00

# Obsah

<b>Pred servisným úkonom v počítači.....</b>	<b>9</b>
Skôr než začnete .....	9
Bezpečnostné pokyny.....	9
Odporúčané nástroje.....	10
<b>Po dokončení práce v počítači.....</b>	<b>11</b>
<b>Vybratie batérie.....</b>	<b>12</b>
Postup.....	12
<b>Spätná montáž batérie.....</b>	<b>13</b>
Postup.....	13
<b>Demontáž spodného krytu.....</b>	<b>14</b>
Prípravné úkony.....	14
Postup.....	14
<b>Spätná montáž spodného krytu.....</b>	<b>16</b>
Postup.....	16
Finálne úkony.....	16
<b>Demontáž výplne optickej jednotky.....</b>	<b>17</b>
Prípravné úkony.....	17
Postup.....	17
<b>Spätná montáž výplne optickej jednotky.....</b>	<b>18</b>
Postup.....	18
Finálne úkony.....	18

<b>Demontáž pamäťového modulu.....</b>	<b>19</b>
Prípravné úkony.....	19
Postup.....	20
<b>Spätná montáž pamäťového modulu.....</b>	<b>21</b>
Postup.....	22
Finálne úkony.....	23
<b>Demontáž pevného disku.....</b>	<b>24</b>
Prípravné úkony.....	24
Postup.....	24
<b>Spätná montáž pevného disku.....</b>	<b>27</b>
Postup.....	27
Finálne úkony.....	27
<b>Demontáž klávesnice.....</b>	<b>28</b>
Prípravné úkony.....	28
Postup.....	28
<b>Spätná montáž klávesnice.....</b>	<b>31</b>
Postup.....	31
Finálne úkony.....	31
<b>Demontáž bezdrôtovej karty.....</b>	<b>32</b>
Prípravné úkony.....	32
Postup.....	32
<b>Spätná montáž bezdrôtovej karty.....</b>	<b>34</b>
Postup.....	34
Finálne úkony.....	34

<b>Demontáž opierky dlaní.....</b>	<b>35</b>
Prípravné úkony.....	35
Postup.....	36
<b>Spätná montáž opierky dlaní.....</b>	<b>40</b>
Postup.....	40
Finálne úkony.....	40
<b>Demontáž medzikrúžku.....</b>	<b>41</b>
Prípravné úkony.....	41
Postup.....	41
<b>Spätná montáž medzikrúžku.....</b>	<b>43</b>
Postup.....	43
Finálne úkony.....	43
<b>Demontáž systémovej dosky.....</b>	<b>44</b>
Prípravné úkony.....	44
Postup.....	45
<b>Spätná montáž systémovej dosky.....</b>	<b>47</b>
Postup.....	47
Finálne úkony.....	47
Zadanie servisného štítku do nastavenia BIOS.....	48
<b>Demontáž zostavy chladiča.....</b>	<b>49</b>
Prípravné úkony.....	49
Postup.....	49
<b>Spätná montáž zostavy chladiča.....</b>	<b>51</b>
Postup.....	51
Finálne úkony.....	51

<b>Demontáž gombíkovej batérie.....</b>	<b>52</b>
Prípravné úkony.....	52
Postup.....	52
<b>Spätná montáž gombíkovej batérie.....</b>	<b>54</b>
Postup.....	54
Finálne úkony.....	54
<b>Demontáž reproduktorov.....</b>	<b>55</b>
Prípravné úkony.....	55
Postup.....	56
<b>Inštalácia reproduktorov.....</b>	<b>57</b>
Postup.....	57
Finálne úkony.....	57
<b>Demontáž zostavy displeja.....</b>	<b>58</b>
Prípravné úkony.....	58
Postup.....	59
<b>Spätná montáž zostavy displeja.....</b>	<b>62</b>
Postup.....	62
Finálne úkony.....	62
<b>Demontáž rámu displeja.....</b>	<b>63</b>
Prípravné úkony.....	63
Postup.....	64
<b>Spätná montáž rámu displeja.....</b>	<b>66</b>
Postup.....	66
Finálne úkony.....	66

<b>Demontáž závesov displeja.....</b>	<b>67</b>
Prípravné úkony.....	67
Postup.....	68
<b>Spätná montáž závesov displeja.....</b>	<b>69</b>
Postup.....	69
Finálne úkony.....	69
<b>Demontáž panela displeja.....</b>	<b>70</b>
Prípravné úkony.....	70
Postup.....	71
<b>Spätná montáž panela displeja.....</b>	<b>73</b>
Postup.....	73
Finálne úkony.....	73
<b>Demontáž kamery.....</b>	<b>74</b>
Prípravné úkony.....	74
Postup.....	75
<b>Spätná montáž kamery.....</b>	<b>77</b>
Postup.....	77
Finálne úkony.....	77
<b>Demontáž portu napájacieho adaptéra.....</b>	<b>78</b>
Prípravné úkony.....	78
Postup.....	78
<b>Spätná montáž portu napájacieho adaptéra.....</b>	<b>80</b>
Postup.....	80
Finálne úkony.....	80
<b>Aktualizácia systému BIOS.....</b>	<b>81</b>

<b>Získavanie pomoci a kontaktovanie spoločnosti Dell.....</b>	<b>82</b>
Zdroje svojpomoci.....	82
Kontaktovanie spoločnosti Dell.....	83



# Pred servisným úkonom v počítači

---

 **VAROVANIE:** Komponenty a karty uchopte za hrany a nedotýkajte sa kolíkov ani kontaktov, aby ste predišli ich poškodeniu.

 **POZNÁMKA:** Ilustrácie v tomto dokumente na môžu líšiť od vášho počítača v závislosti od vami objednanej konfigurácie.

## Skôr než začnete

- 1 Uložte a zatvorte všetky otvorené súbory a ukončíte všetky otvorené aplikácie.
- 2 Vypnite počítač.
  - Windows 8.1: Na obrazovke **Štart** kliknite alebo ťuknite na ikonu napájania  → **Vypnúť**.
  - Windows 7: Kliknite alebo ťuknite na položky **Štart** → **Vypnúť**.









 **POZNÁMKA:** Ak používate iný operačný systém, pokyny na vypnutie nájdete v dokumentácii k operačnému systému.

- 3 Odpojte počítač a všetky pripojené zariadenia z elektrických zásuviek.
- 4 Odpojte všetky káble, ako sú telefónne, sieťové a podobné káble, od svojho počítača.
- 5 Odpojte všetky pripojené zariadenia a periférie, ako sú klávesnica, myš, monitor a podobné, od svojho počítača.
- 6 Vyberte všetky pamäťové karty a optické jednotky z počítača, ak sú prítomné.

## Bezpečnostné pokyny

Dodržiavaním nasledujúcich bezpečnostných pokynov sa vyhnete prípadnému poškodeniu počítača a zaistíte aj svoju osobnú bezpečnosť.

 **VÝSTRAHA:** Skôr než začnete pracovať vo vnútri počítača, prečítajte si bezpečnostné pokyny dodané s počítačom. Ďalšie bezpečnostné overené postupy nájdete na stránke so zákonnými požiadavkami na adrese [dell.com/regulatory\\_compliance](http://dell.com/regulatory_compliance).

-  **VÝSTRAHA:** Pred otvorením krytu a panelov počítača odpojte všetky zdroje napájania. Po dokončení práce vnútri počítača znova nainštalujte všetky kryty, panely a skrutky pred tým, než počítač pripojíte k zdroju napájania.
-  **VAROVANIE:** Zabezpečte, aby bola pracovná plocha rovná a čistá, aby sa počítač nepoškodil.
-  **VAROVANIE:** Komponenty a karty uchopte za hrany a nedotýkajte sa kolíkov ani kontaktov, aby ste predišli ich poškodeniu.
-  **VAROVANIE:** Odnímať kryt počítača a zasahovať do komponentov vnútri počítača je oprávnený iba certifikovaný servisný technik. Úplné informácie o bezpečnostných opatreniach, práci vnútri počítača a ochrane pred elektrostatickým výbojom nájdete v bezpečnostných pokynoch.
-  **VAROVANIE:** Skôr než sa dotknete akéhokoľvek komponentu vo vnútri počítača, uzemnite sa dotykcom nenatretého kovového povrchu, napríklad kovovej zadnej strany počítača. Počas práce sa pravidelne dotýkajte nenatretého kovového povrchu, aby sa rozptýlila statická elektrina, ktorá by mohla poškodiť vnútorné komponenty.
-  **VAROVANIE:** Ak odpájate kábel, potiahnite ho za prípojku alebo pevný ťahací jazýček, ale nie za samotný kábel. Niektoré káble majú konektory s poistnými západkami alebo ručnými skrutkami, ktoré je potrebné uvoľniť pred odpojením kábla. Konektory od seba odpájajte rovným smerom – zabránite tým ohnutiu kolíkov konektora. Počas pripájania káblov sa presvedčite, či sú porty a konektory správne orientované a vyrovnané.
-  **VAROVANIE:** Ak chcete odpojiť sieťový kábel, najskôr odpojte kábel z počítača a potom ho odpojte zo sieťového zariadenia.
-  **VAROVANIE:** Stlačte a vysuňte všetky karty z čítačky pamäťových kariet.

## Odporúčané nástroje

Postupy uvedené v tomto dokumente môžu vyžadovať použitie nasledujúcich nástrojov:

- Krížový skrutkovač
- Plastové páčidlo

# Po dokončení práce v počítači

---

 **VAROVANIE: Voľné alebo uvoľnené skrutky vo vnútri počítača môžu vážne poškodiť počítač.**

- 1 Zaskrutkujte späť všetky skrutky a skontrolujte, či v počítači nezostali žiadne voľné skrutky.
- 2 Pripojte všetky externé zariadenia, periférie a káble, ktoré ste odpojili pred začatím práce na počítači.
- 3 Zapojte späť pamäťové karty, disky a ostatné súčasti, ktoré ste odpojili pred začatím práce na počítači.
- 4 Pripojte počítač a všetky pripojené zariadenia k ich elektrickým zásuvkám.
- 5 Zapnite počítač.

# Vybratie batérie

- !** **VÝSTRAHA:** Pred prácou vnútri počítača si prečítajte bezpečnostné pokyny, ktoré ste dostali s vaším počítačom, a postupujte podľa pokynov v časti [Pred servisným úkonom v počítači](#). Po dokončení práce v počítači postupujte podľa pokynov v časti [Po dokončení práce v počítači](#). Ďalšie overené postupy týkajúce sa bezpečnosti nájdete na stránke so zákonnými požiadavkami na adrese [dell.com/regulatory\\_compliance](http://dell.com/regulatory_compliance).

## Postup

- 1 Zatvorte displej a prevrátte počítač.
- 2 Posuňte západky batérie do odistenej polohy.
- 3 Prstami nadvihnite batériu do uhla a vyberte ju zo šachty batérie.

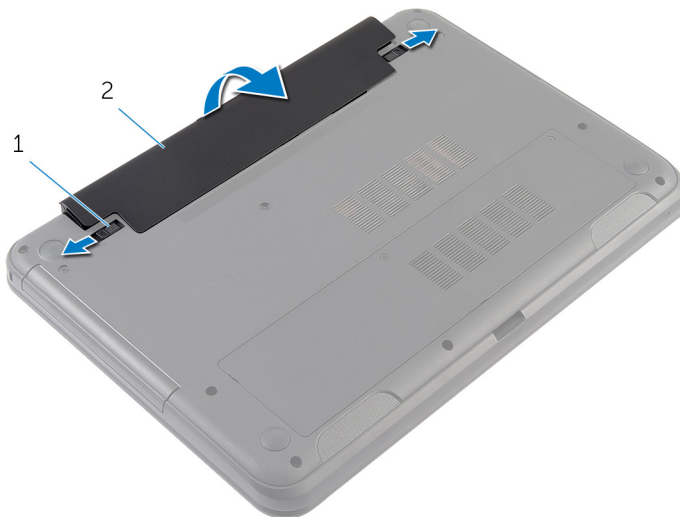

- 1 západky na uvoľnenie batérie (2)                      2 batéria

- 4 Prevrátte počítač a displej otvorte až po krajnú polohu.
- 5 Kým je počítač odpojený, stlačte a 5 sekúnd podržte spínač napájania, aby ste uzemnili systémovú dosku.

# Spätná montáž batérie

---

 **VÝSTRAHA:** Pred prácou vnútri počítača si prečítajte bezpečnostné pokyny, ktoré ste dostali s vaším počítačom, a postupujte podľa pokynov v časti [Pred servisným úkonom v počítači](#). Po dokončení práce v počítači postupujte podľa pokynov v časti [Po dokončení práce v počítači](#). Ďalšie overené postupy týkajúce sa bezpečnosti nájdete na stránke so zákonnými požiadavkami na adrese [dell.com/regulatory\\_compliance](http://dell.com/regulatory_compliance).

## Postup

- 1 Zasuňte západky na batérii do otvorov v šachte batérie a batériu zacvaknite na miesto.  
 **POZNÁMKA:** Skontrolujte, či sú uvoľňovacie poistky batérie zaistené.
- 2 Prevráťte počítač a displej otvorte až po krajnú polohu.

# Demontáž spodného krytu

---



**VÝSTRAHA:** Pred prácou vnútri počítača si prečítajte bezpečnostné pokyny, ktoré ste dostali s vaším počítačom, a postupujte podľa pokynov v časti [Pred servisným úkonom v počítači](#). Po dokončení práce v počítači postupujte podľa pokynov v časti [Po dokončení práce v počítači](#). Ďalšie overené postupy týkajúce sa bezpečnosti nájdete na stránke so zákonnými požiadavkami na adrese [dell.com/regulatory\\_compliance](http://dell.com/regulatory_compliance).

## Prípravné úkony

Demontujte [batériu](#).

## Postup

- 1 Uvoľnite skrutky so zapustenou hlavou, ktorými je kryt základne upevnený k základni počítača.
- 2 Končekmi prstov vypáčte kryt základne zo základne počítača.

- 3** Nadvihnite spodný kryt do uhla a odnímite ho zo základne počítača.

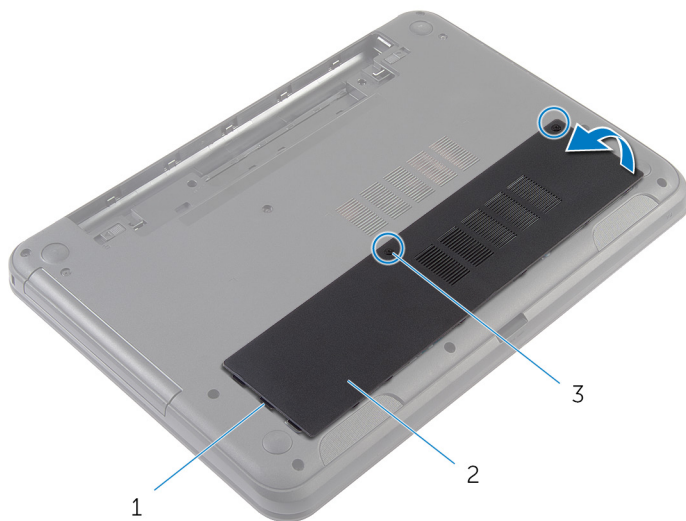

1 západky (3)

2 spodný kryt

3 skrutky so zapustenou  
hlavou (2)

# Spätná montáž spodného krytu

---

 **VÝSTRAHA:** Pred prácou vnútri počítača si prečítajte bezpečnostné pokyny, ktoré ste dostali s vaším počítačom, a postupujte podľa pokynov v časti [Pred servisným úkonom v počítači](#). Po dokončení práce v počítači postupujte podľa pokynov v časti [Po dokončení práce v počítači](#). Ďalšie overené postupy týkajúce sa bezpečnosti nájdete na stránke so zákonnými požiadavkami na adrese [dell.com/regulatory\\_compliance](http://dell.com/regulatory_compliance).

## Postup

- 1 Zasuňte úchytky na kryte základne do otvorov na základni počítača a zatlačte kryt základne na miesto.
- 2 Uťahnite skrutky so zapustenou hlavou, ktorými je kryt základne upevnený k základni počítača.

## Finálne úkony

Namontujte späť [batériu](#).



# Demontáž výplne optickej jednotky

- ⚠ VÝSTRAHA:** Pred prácou vnútri počítača si prečítajte bezpečnostné pokyny, ktoré ste dostali s vaším počítačom, a postupujte podľa pokynov v časti [Pred servisným úkonom v počítači](#). Po dokončení práce v počítači postupujte podľa pokynov v časti [Po dokončení práce v počítači](#). Ďalšie overené postupy týkajúce sa bezpečnosti nájdete na stránke so zákonnými požiadavkami na adrese [dell.com/regulatory\\_compliance](http://dell.com/regulatory_compliance).

## Prípravné úkony

Demontujte [batériu](#).

## Postup

- 1 Odskrutkujte skrutku, ktorou je výplň optickej jednotky pripevnená k základni počítača.
- 2 Prstami vysuňte výplň optickej jednotky zo šachty optickej jednotky.

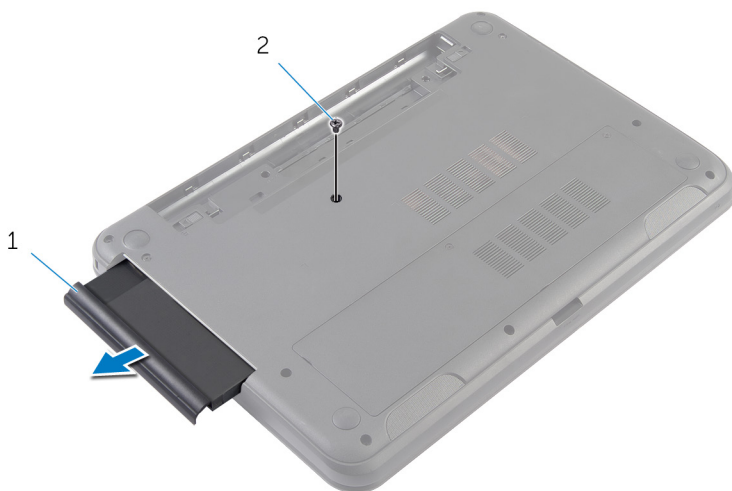

1 výplň optickej jednotky

2 skrutka

# Spätná montáž výplne optickej jednotky

---



**VÝSTRAHA:** Pred prácou vnútri počítača si prečítajte bezpečnostné pokyny, ktoré ste dostali s vaším počítačom, a postupujte podľa pokynov v časti [Pred servisným úkonom v počítači](#). Po dokončení práce v počítači postupujte podľa pokynov v časti [Po dokončení práce v počítači](#). Ďalšie overené postupy týkajúce sa bezpečnosti nájdete na stránke so zákonnými požiadavkami na adrese [dell.com/regulatory\\_compliance](https://www.dell.com/regulatory_compliance).

## Postup

- 1 Posuňte výplň optickej jednotky do panelu výplne optickej jednotky a skrutkový otvor na výplni optickej jednotky zarovnajzte so skrutkovým otvorom na základni počítača.
- 2 Zaskrutkujte späť skrutku, ktorou je výplň optickej jednotky pripevnená k základni počítača.

## Finálne úkony

Namontujte späť [batériu](#).

# Demontáž pamäťového modulu

---



**VÝSTRAHA:** Pred prácou vnútri počítača si prečítajte bezpečnostné pokyny, ktoré ste dostali s vaším počítačom, a postupujte podľa pokynov v časti [Pred servisným úkonom v počítači](#). Po dokončení práce v počítači postupujte podľa pokynov v časti [Po dokončení práce v počítači](#). Ďalšie overené postupy týkajúce sa bezpečnosti nájdete na stránke so zákonnými požiadavkami na adrese [dell.com/regulatory\\_compliance](http://dell.com/regulatory_compliance).

## Prípravné úkony

- 1 Demontujte [batériu](#).
- 2 Demontujte [spodný kryt](#).

# Postup

- 1 Prstami roztiahnite bezpečnostné svorky na každej strane slotu pamäťového modulu, až kým pamäťový modul nevyskočí.
- 2 Posuňte a vyberte pamäťový modul zo slotu pamäťového modulu.

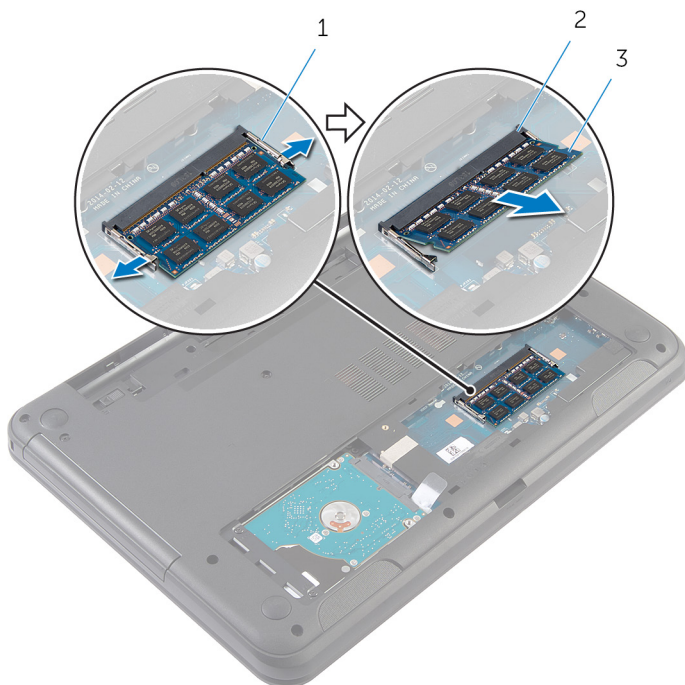

1 zaistovacie svorky (2)

2 slot pamäťového modulu

3 pamäťový modul

# Spätná montáž pamäťového modulu

---



**VÝSTRAHA:** Pred prácou vnútri počítača si prečítajte bezpečnostné pokyny, ktoré ste dostali s vaším počítačom, a postupujte podľa pokynov v časti [Pred servisným úkonom v počítači](#). Po dokončení práce v počítači postupujte podľa pokynov v časti [Po dokončení práce v počítači](#). Ďalšie overené postupy týkajúce sa bezpečnosti nájdete na stránke so zákonnými požiadavkami na adrese [dell.com/regulatory\\_compliance](http://dell.com/regulatory_compliance).

# Postup

- 1 Zarovnajite drážku pamätového modulu so západkou na zásuvke pamätového modulu.
- 2 Zasuňte šikmo pamätový modul do zásuvky a potom ho tlačte smerom nadol, kým necvakne na miesto.

 **POZNÁMKA:** Ak nepočujete cvaknutie, vyberte pamätový modul a znova ho nainštalujte.

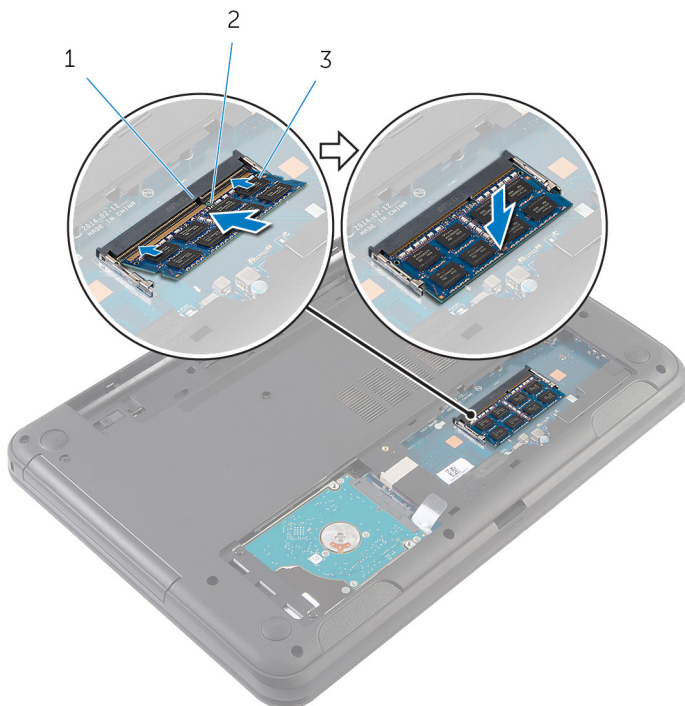

1 západka

2 zárez

3 pamätový modul

# Finálne úkony

- 1 Namontujte späť [spodný kryt](#).
- 2 Namontujte späť [batériu](#).

# Demontáž pevného disku

---

 **VÝSTRAHA:** Pred prácou vnútri počítača si prečítajte bezpečnostné pokyny, ktoré ste dostali s vaším počítačom, a postupujte podľa pokynov v časti [Pred servisným úkonom v počítači](#). Po dokončení práce v počítači postupujte podľa pokynov v časti [Po dokončení práce v počítači](#). Ďalšie overené postupy týkajúce sa bezpečnosti nájdete na stránke so zákonnými požiadavkami na adrese [dell.com/regulatory\\_compliance](http://dell.com/regulatory_compliance).

 **VAROVANIE:** Pevné disky sú krehké. Počas manipulácie s pevným diskom buďte opatrní.

 **VAROVANIE:** Nedemontujte pevný disk, ak je počítač v režime spánku alebo je zapnutý, aby nedošlo k strate údajov.

## Prípravné úkony

- 1 Demontujte [batériu](#).
- 2 Demontujte [spodný kryt](#).

## Postup

- 1 Odskrutkujte skrutky, ktorými je zostava pevného disku pripevnená k základni počítača.
- 2 Odsuňte zostavu pevného disku smerom od konektora systémovej dosky a odpojte zostavu pevného disku od systémovej dosky.



- 3** Pomocou ťahacieho jazýčka šikmo nadvihnite zostavu pevného disku a vyberte ju zo základne počítača.

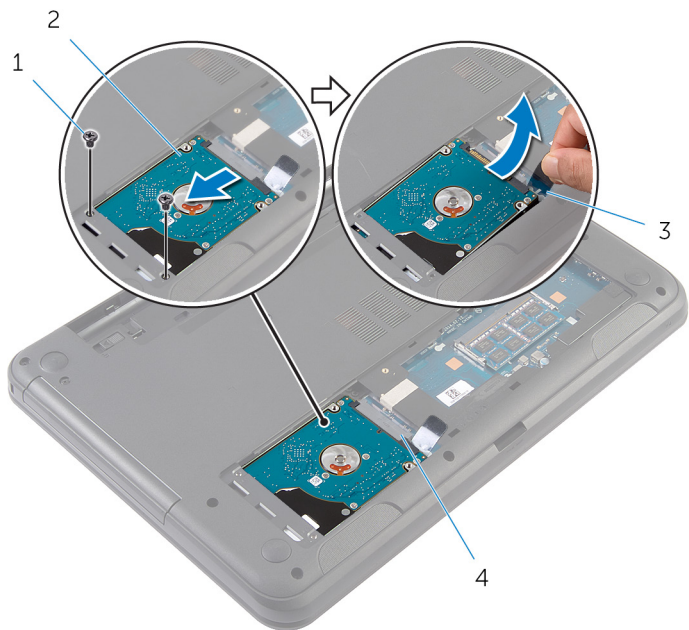

- |   |                     |   |                           |
|---|---------------------|---|---------------------------|
| 1 | skrutky (2)         | 2 | zostava pevného disku     |
| 3 | vyťahovacia úchytka | 4 | konektor systémovej dosky |

- 4** Vyberte skrutky, ktoré upevňujú konzolu pevného disku k pevnému disku.

5 Oddel'te konzolu pevného disku od pevného disku.

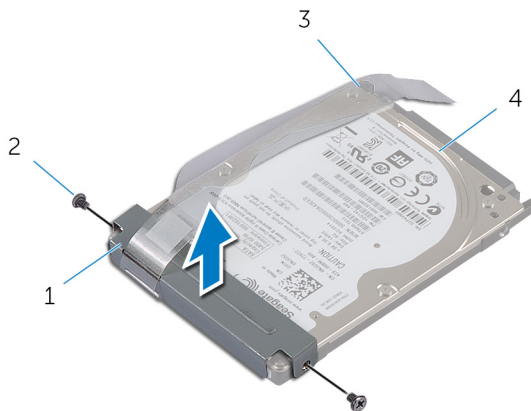

1 konzola pevného disku

2 skrutky (2)

3 vyťahovacia úchytka

4 pevný disk

# Spätná montáž pevného disku

---

 **VÝSTRAHA:** Pred prácou vnútri počítača si prečítajte bezpečnostné pokyny, ktoré ste dostali s vaším počítačom, a postupujte podľa pokynov v časti [Pred servisným úkonom v počítači](#). Po dokončení práce v počítači postupujte podľa pokynov v časti [Po dokončení práce v počítači](#). Ďalšie overené postupy týkajúce sa bezpečnosti nájdete na stránke so zákonnými požiadavkami na adrese [dell.com/regulatory\\_compliance](http://dell.com/regulatory_compliance).

 **VAROVANIE:** Pevné disky sú krehké. Počas manipulácie s pevným diskom buďte opatrní.

## Postup

- 1 Zarovnajte otvory pre skrutky na konzole pevného disku s otvormi pre skrutky na pevnom disku.
- 2 Zaskrutkujte skrutky, ktoré upevňujú konzolu pevného disku k pevnému disku.
- 3 Zasuňte zostavu pevného disku do otvoru na základni počítača a umiestnite zostavu pevného disku na základňu počítača.
- 4 Pomocou ťahacieho jazýčka posuňte zostavu pevného disku smerom ku konektoru systémovej dosky a pripojte zostavu pevného disku k systémovej doske.
- 5 Zaskrutkujte skrutky, ktorými je zostava pevného disku pripevnená k základni počítača.

## Finálne úkony

- 1 Namontujte späť [spodný kryt](#).
- 2 Namontujte späť [batériu](#).

# Demontáž klávesnice

---



**VÝSTRAHA:** Pred prácou vnútri počítača si prečítajte bezpečnostné pokyny, ktoré ste dostali s vaším počítačom, a postupujte podľa pokynov v časti [Pred servisným úkonom v počítači](#). Po dokončení práce v počítači postupujte podľa pokynov v časti [Po dokončení práce v počítači](#). Ďalšie overené postupy týkajúce sa bezpečnosti nájdete na stránke so zákonnými požiadavkami na adrese [dell.com/regulatory\\_compliance](http://dell.com/regulatory_compliance).

## Prípravné úkony

Demontujte [batériu](#).

## Postup

- 1 Prevráťte počítač a displej otvorte až po krajnú polohu.
- 2 Pomocou plastového páčidla uvoľnite západky, ktoré držia klávesnicu na opierke dlaní.

- 3** Opatrne prevrátte klávesnicu a položte ju na opierku dlani.



1 plastové páčidlo

2 klávesnica

3 západky (5)

4 opierka dlani

- 4** Zdvihnite západku konektora a odpojte kábel klávesnice od systémovej dosky.

5 Vyberte klávesnicu spolu s kábľom z opierky dlaní.



1 poistka konektora

2 kábel klávesnice

3 klávesnica

# Spätná montáž klávesnice

---

 **VÝSTRAHA:** Pred prácou vnútri počítača si prečítajte bezpečnostné pokyny, ktoré ste dostali s vaším počítačom, a postupujte podľa pokynov v časti [Pred servisným úkonom v počítači](#). Po dokončení práce v počítači postupujte podľa pokynov v časti [Po dokončení práce v počítači](#). Ďalšie overené postupy týkajúce sa bezpečnosti nájdete na stránke so zákonnými požiadavkami na adrese [dell.com/regulatory\\_compliance](http://dell.com/regulatory_compliance).

## Postup

- 1 Zasuňte kábel klávesnice do konektora systémovej dosky a zatlačte na západku konektora, čím sa kábel zaistí.
- 2 Opatrne obráťte klávesnicu, zasuňte západky na klávesnici do otvorov na opierke dlaní a zacvaknite klávesnicu na svoje miesto.
- 3 Zatvorte displej a prevrátte počítač.

## Finálne úkony

Namontujte späť [batériu](#).

# Demontáž bezdrôtovej karty

---



**VÝSTRAHA:** Pred prácou vnútri počítača si prečítajte bezpečnostné pokyny, ktoré ste dostali s vaším počítačom, a postupujte podľa pokynov v časti [Pred servisným úkonom v počítači](#). Po dokončení práce v počítači postupujte podľa pokynov v časti [Po dokončení práce v počítači](#). Ďalšie overené postupy týkajúce sa bezpečnosti nájdete na stránke so zákonnými požiadavkami na adrese [dell.com/regulatory\\_compliance](http://dell.com/regulatory_compliance).

## Prípravné úkony

- 1 Demontujte [batériu](#).
- 2 Demontujte [klávesnicu](#).

## Postup

- 1 Odpojte anténne káble od bezdrôtovej karty.
- 2 Odstráňte skrutku, ktorá upevňuje kartu bezdrôtovej komunikácie k základni počítača.



- 3** Vysuňte kartu bezdrôtovej komunikácie zo zásuvky karty bezdrôtovej komunikácie.

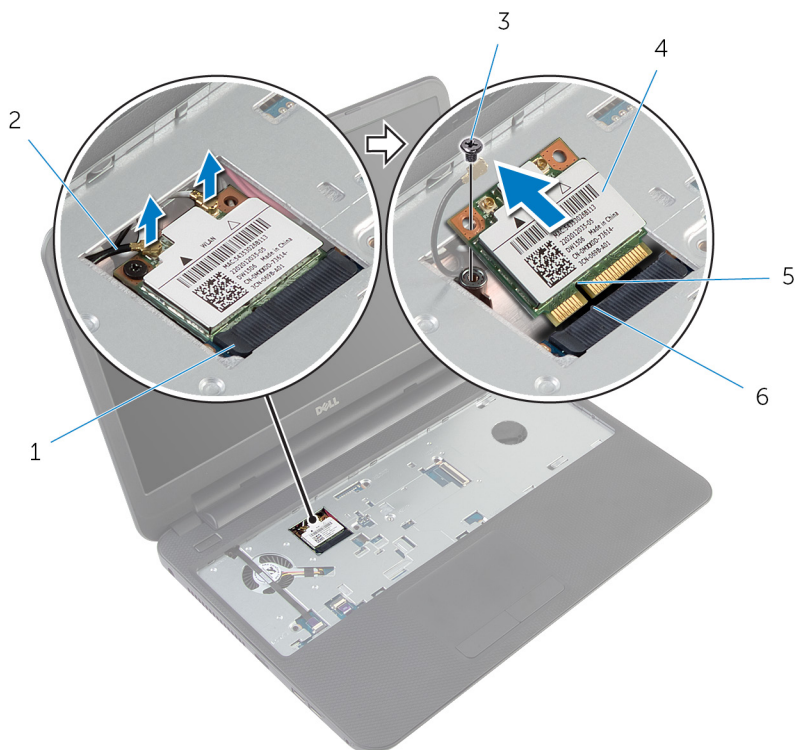

1 zásuvka karty bezdrôtovej komunikácie

2 anténne káble (2)

3 skrutka

4 karta bezdrôtovej komunikácie

5 zárez

6 západka

# Spätná montáž bezdrôtovej karty

 **VÝSTRAHA:** Pred prácou vnútri počítača si prečítajte bezpečnostné pokyny, ktoré ste dostali s vaším počítačom, a postupujte podľa pokynov v časti [Pred servisným úkonom v počítači](#). Po dokončení práce v počítači postupujte podľa pokynov v časti [Po dokončení práce v počítači](#). Ďalšie overené postupy týkajúce sa bezpečnosti nájdete na stránke so zákonnými požiadavkami na adrese [dell.com/regulatory\\_compliance](http://dell.com/regulatory_compliance).

## Postup

- 1 Zarovnajzte drážku na bezdrôtovej karte so západkou na zásuvke karty bezdrôtovej komunikácie.
- 2 Kartu bezdrôtovej komunikácie vložte šikmo do zásuvky.
- 3 Zatlačte druhý koniec karty bezdrôtovej komunikácie dole a zaskrutkujte späť skrutku, ktorá drží kartu bezdrôtovej komunikácie na základni počítača.
- 4 Pripojte anténne káble ku karte bezdrôtovej komunikácie.

V nasledujúcej tabuľke nájdete farebné schémy anténnych káblov pre kartu bezdrôtovej komunikácie podporovanú vaším počítačom.

Konektory na karte bezdrôtovej komunikácie	Farba anténneho kábla
Hlavný (biely trojuholník)	Biela
Doplňkový (čierny trojuholník)	Čierny

## Finálne úkony

- 1 Namontujte späť [klávesnicu](#).
- 2 Namontujte späť [batériu](#).

# Demontáž opierky dlani

---



**VÝSTRAHA:** Pred prácou vnútri počítača si prečítajte bezpečnostné pokyny, ktoré ste dostali s vaším počítačom, a postupujte podľa pokynov v časti [Pred servisným úkonom v počítači](#). Po dokončení práce v počítači postupujte podľa pokynov v časti [Po dokončení práce v počítači](#). Ďalšie overené postupy týkajúce sa bezpečnosti nájdete na stránke so zákonnými požiadavkami na adrese [dell.com/regulatory\\_compliance](http://dell.com/regulatory_compliance).

## Prípravné úkony

- 1 Demontujte [batériu](#).
- 2 Demontujte [spodný kryt](#).
- 3 Demontujte [klávesnicu](#).

# Postup

- 1 Nadvihnite západky konektora a pomocou úchytiek odpojte kábel dotykovej plochy a kábel tlačidla napájania od systémovej dosky.
- 2 Zapamätajte si trasu kábla tlačidla napájania a odlepte ho z opierky dlaní.



- 1 kábel tlačidla napájania
- 3 kábel dotykovej plochy

- 2 západky konektorov (2)
- 4 ťahacie jazýčky (2)

- 3** Odskrutkujte skrutky, které upevňují opierku dlaní k základni počítača.

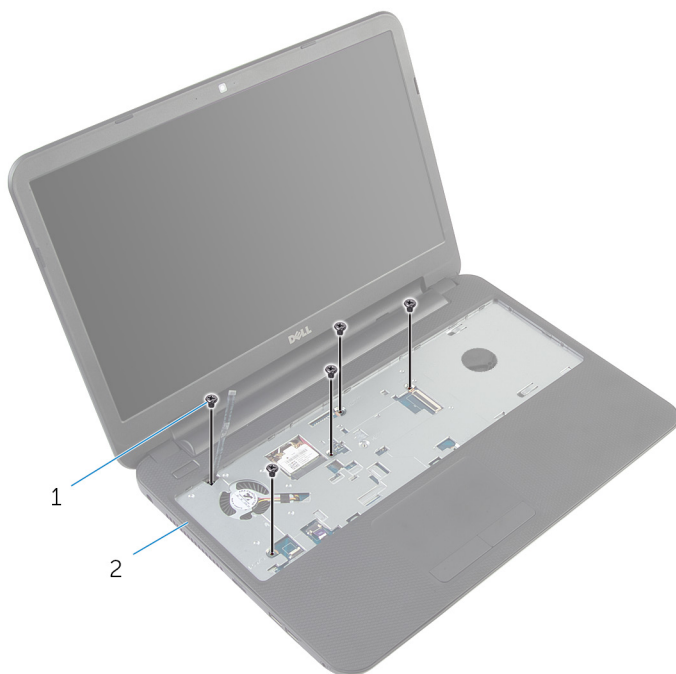

1 skrutky (5)

2 opierka dlaní

- 4** Zatvorte displej a prevrátte počítač.

- 5** Odskrutkujte skrutky, ktoré upevňujú opierku dlaní k základni počítača.

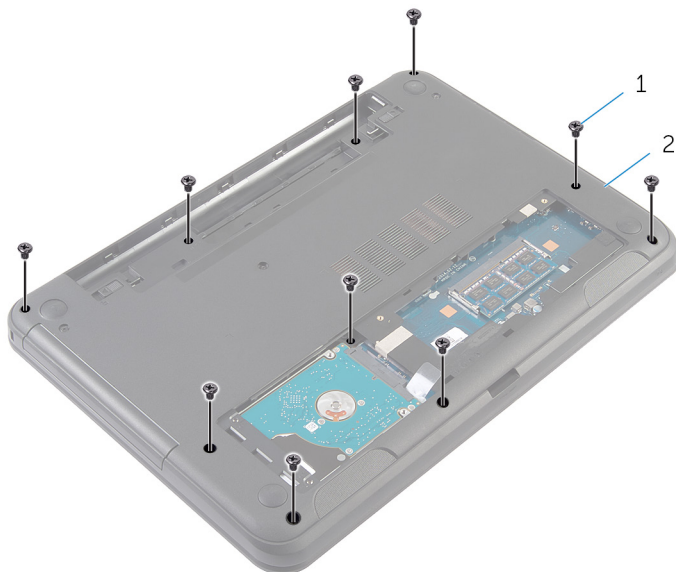

1 skrutky (10)

2 základňa počítača

- 6** Prevráťte počítač a displej otvorte až po krajnú polohu.
- 7** Plastovým páčidlom opatrne uvoľnite úchytky na opierku dlaní z otvorov na základni počítača.

- 8 Nadvihnite opierku dlani do uhla a odnÍmite ju zo základne počítača.



1 opierka dlani

2 plastové páčidlo

# Spätná montáž opierky dlaní

---

 **VÝSTRAHA:** Pred prácou vnútri počítača si prečítajte bezpečnostné pokyny, ktoré ste dostali s vaším počítačom, a postupujte podľa pokynov v časti [Pred servisným úkonom v počítači](#). Po dokončení práce v počítači postupujte podľa pokynov v časti [Po dokončení práce v počítači](#). Ďalšie overené postupy týkajúce sa bezpečnosti nájdete na stránke so zákonnými požiadavkami na adrese [dell.com/regulatory\\_compliance](http://dell.com/regulatory_compliance).

## Postup

- 1 Zarovnajzte skrutkové otvory na opierke dlaní so skrutkovými otvormi na základni počítača a zacvaknite opierku dlaní na miesto.
- 2 Zaskrutkujte skrutky, ktoré držia opierku dlaní na základni počítača.
- 3 Prilepte kábel tlačidla napájania na opierku dlaní.
- 4 Zasuňte kábel dotykového panelu a kábel tlačidla napájania do konektorov na systémovej doske a zatlačením západiek konektorov káble zaistíte.
- 5 Zatvorte displej a prevrátte počítač.
- 6 Zaskrutkujte skrutky, ktoré držia opierku dlaní na základni počítača.
- 7 Prevrátte počítač a displej otvorte až po krajnú polohu.

## Finálne úkony

- 1 Namontujte späť [klávesnicu](#).
- 2 Namontujte späť [spodný kryt](#).
- 3 Namontujte späť [batériu](#).



# Demontáž medzikrúžku

---



**VÝSTRAHA:** Pred prácou vnútri počítača si prečítajte bezpečnostné pokyny, ktoré ste dostali s vaším počítačom, a postupujte podľa pokynov v časti [Pred servisným úkonom v počítači](#). Po dokončení práce v počítači postupujte podľa pokynov v časti [Po dokončení práce v počítači](#). Ďalšie overené postupy týkajúce sa bezpečnosti nájdete na stránke so zákonnými požiadavkami na adrese [dell.com/regulatory\\_compliance](http://dell.com/regulatory_compliance).

## Prípravné úkony

- 1 Demontujte [batériu](#).
- 2 Demontujte [spodný kryt](#).
- 3 Demontujte [klávesnicu](#).
- 4 Demontujte [opierku dlaní](#).

## Postup

Zapamätajte si nastavenie medzikrúžku, nadvihnite medzikrúžok do uhla a vyberte ho zo zásuvky na reproduktore.



1 reproduktor

2 medzikružok

# Spätná montáž medzikrúžku

---

 **VÝSTRAHA:** Pred prácou vnútri počítača si prečítajte bezpečnostné pokyny, ktoré ste dostali s vaším počítačom, a postupujte podľa pokynov v časti [Pred servisným úkonom v počítači](#). Po dokončení práce v počítači postupujte podľa pokynov v časti [Po dokončení práce v počítači](#). Ďalšie overené postupy týkajúce sa bezpečnosti nájdete na stránke so zákonnými požiadavkami na adrese [dell.com/regulatory\\_compliance](http://dell.com/regulatory_compliance).

## Postup

Zasuňte medzikrúžok do otvoru na základni počítača a umiestnite ho v otvore na reproduktore.

## Finálne úkony

- 1 Namontujte späť [opierku dlaní](#).
- 2 Namontujte späť [klávesnicu](#).
- 3 Namontujte späť [spodný kryt](#).
- 4 Namontujte späť [batériu](#).

# Demontáž systémovej dosky

---

 **VÝSTRAHA:** Pred prácou vnútri počítača si prečítajte bezpečnostné pokyny, ktoré ste dostali s vaším počítačom, a postupujte podľa pokynov v časti [Pred servisným úkonom v počítači](#). Po dokončení práce v počítači postupujte podľa pokynov v časti [Po dokončení práce v počítači](#). Ďalšie overené postupy týkajúce sa bezpečnosti nájdete na stránke so zákonnými požiadavkami na adrese [dell.com/regulatory\\_compliance](http://dell.com/regulatory_compliance).

 **POZNÁMKA:** Servisný štítok počítača sa nachádza na systémovej doske. Servisný štítok musíte zadať v nástroji System Setup po výmene systémovej dosky.

 **POZNÁMKA:** Výmenou systémovej dosky sa odstránia všetky zmeny, ktoré ste vykonali v systéme BIOS pomocou nástroja System Setup. Po výmene systémovej dosky musíte vykonať želané zmeny znova.

 **POZNÁMKA:** Pred odpojením káblov od systémovej dosky so poznačte miesto konektorov, aby ste ich vedeli správne zapojiť po výmene systémovej dosky.

## Prípravné úkony

- 1 Demontujte [batériu](#).
- 2 Demontujte [spodný kryt](#).
- 3 Demontujte [pamäťový modul](#).
- 4 Postupujte podľa krokov 1 až 3 návodu „Demontáž [pevného disku](#)“.
- 5 Demontujte [klávesnicu](#).
- 6 Demontujte kartu [bezdrôtovej komunikácie](#).
- 7 Demontujte [opierku dlaní](#).
- 8 Demontujte [medzikrúžok](#).

# Postup

- 1 Odlepte pásku, ktorá drží kábel displeja na systémovej doske.
- 2 Odpojte kábel displeja, kábel portu napájacieho adaptéra a kábel reproduktora od systémovej dosky.

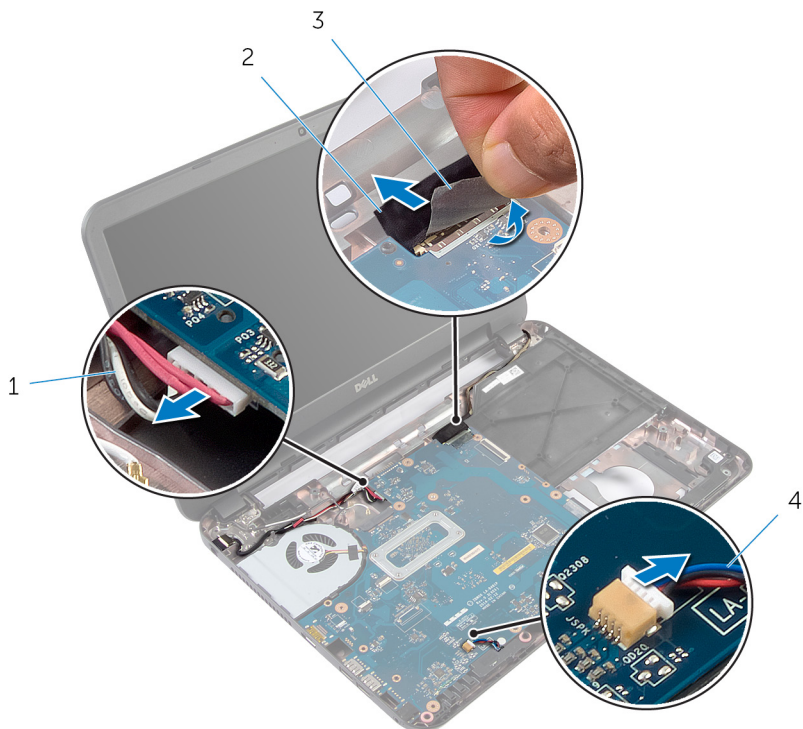

- |                                    |                      |
|------------------------------------|----------------------|
| 1 kábel portu napájacieho adaptéra | 2 kábel displeja     |
| 3 páska                            | 4 kábel reproduktora |

- 3 Odstráňte skrutku, ktorá upevňuje systémovú dosku k základni počítača.
- 4 Pod uhlom nadvihnite systémovú dosku a uvoľnite porty na systémovej doske zo zásuviek na základni počítača.

- 5 Prevráťte systémovú dosku a položte ju na čistý a rovný povrch.



1 systémová doska

2 skrutka

- 6 Postupujte podľa krokov 1 až 3 návodu „Demontáž [zostavy chladiča](#)“.

# Spätná montáž systémovej dosky

---

 **VÝSTRAHA:** Pred prácou vnútri počítača si prečítajte bezpečnostné pokyny, ktoré ste dostali s vaším počítačom, a postupujte podľa pokynov v časti [Pred servisným úkonom v počítači](#). Po dokončení práce v počítači postupujte podľa pokynov v časti [Po dokončení práce v počítači](#). Ďalšie overené postupy týkajúce sa bezpečnosti nájdete na stránke so zákonnými požiadavkami na adrese [dell.com/regulatory\\_compliance](http://dell.com/regulatory_compliance).

 **POZNÁMKA:** Servisný štítok počítača sa nachádza na systémovej doske. Servisný štítok musíte zadať v nástroji System Setup po výmene systémovej dosky.

## Postup

- 1 Postupujte podľa krokov 1 až 4 návodu „Spätná montáž [zostavy chladiča](#)“.
- 2 Obráťte systémovú dosku.
- 3 Zasuňte port systémovej dosky do zásuvky v základni počítača.
- 4 Zarovnajzte otvor pre skrutku na systémovej doske s otvorom pre skrutku na základni počítača.

 **VAROVANIE:** Uistite sa, že pod systémovou doskou nie sú žiadne káble.

- 5 Zaskrutkujte skrutku, ktorá upevňuje systémovú dosku k základni počítača.
- 6 Zapojte kábel displeja, kábel portu napájacieho adaptéra a kábel reproduktora k systémovej doske.
- 7 Nalepte pásku na kábel displeja.

## Finálne úkony

- 1 Namontujte späť [medzikrúžok](#).
- 2 Namontujte späť [opierku dlaní](#).
- 3 Namontujte späť [kartu bezdrôtovej komunikácie](#).
- 4 Namontujte späť [klávesnicu](#).
- 5 Postupujte podľa krokov 3 až 5 návodu „Spätná montáž [pevného disku](#)“.
- 6 Namontujte späť [pamäťový modul](#).

- 7 Namontujte späť [spodný kryt](#).
- 8 Namontujte späť [batériu](#).



## Zadanie servisného štítku do nastavenia BIOS.

- 1 Zapnite počítač.
- 2 Keď sa zobrazí logo spoločnosti DELL, stlačením tlačidla F2 otvorte nástroj System Setup.
- 3 Prejdite na kartu **Main (Hlavné)** a zadajte servisný štítok do poľa **Service Tag Input (Zadať servisný štítok)**.



# Demontáž zostavy chladiča

---

-  **VÝSTRAHA:** Pred prácou vnútri počítača si prečítajte bezpečnostné pokyny, ktoré ste dostali s vaším počítačom, a postupujte podľa pokynov v časti [Pred servisným úkonom v počítači](#). Po dokončení práce v počítači postupujte podľa pokynov v časti [Po dokončení práce v počítači](#). Ďalšie overené postupy týkajúce sa bezpečnosti nájdete na stránke so zákonnými požiadavkami na adrese [dell.com/regulatory\\_compliance](http://dell.com/regulatory_compliance).
-  **VÝSTRAHA:** Chladič sa môže počas normálnej prevádzky zahriať. Skôr, než sa chladiča dotknete, nechajte ho dostatočne dlho vychladnúť.
-  **VAROVANIE:** Ak chcete zaistiť maximálne chladenie procesora, nedotýkajte sa oblastí prenosu tepla na chladiči. Mastnota vašej pokožky môže obmedziť schopnosť prenosu tepla teplovodivou pastou.

## Prípravné úkony

- 1 Demontujte [batériu](#).
- 2 Demontujte [spodný kryt](#).
- 3 Postupujte podľa krokov 1 až 3 návodu „Demontáž [pevného disku](#)“.
- 4 Demontujte [klávesnicu](#).
- 5 Demontujte kartu [bezdrôtovej komunikácie](#).
- 6 Demontujte [opierku dlaní](#).
- 7 Postupujte podľa krokov 1 až 5 návodu „Demontáž [systémovej dosky](#)“.

## Postup

-  **POZNÁMKA:** Zostava chladiča vo vašom počítači môže vyzerať odlišne v závislosti od vami objednanej konfigurácie.
- 1 Odpojte kábel ventilátora od systémovej dosky.
  - 2 Postupne (poradie je vyznačené na zostave chladiča) odstráňte skrutky, ktoré držia zostavu chladiča na systémovej doske.

3 Vyberte zostavu chladiča zo systémovej dosky.

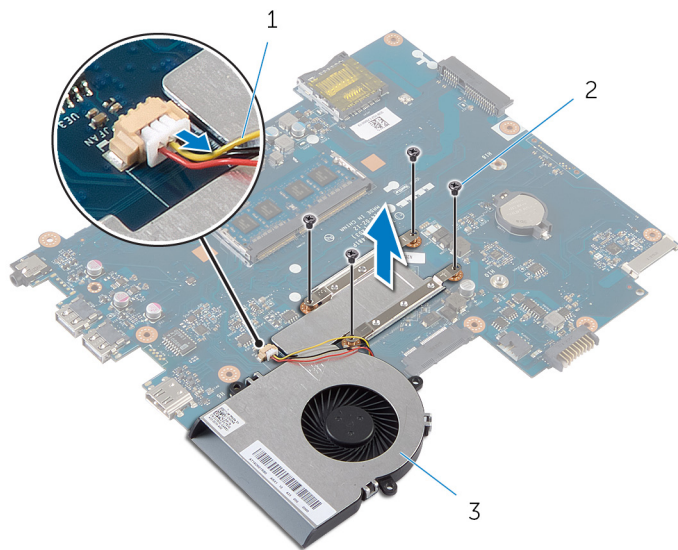

1 kábel ventilátora

2 skrutky (4)

3 zostava chladiča

# Spätná montáž zostavy chladiča

---

 **VÝSTRAHA:** Pred prácou vnútri počítača si prečítajte bezpečnostné pokyny, ktoré ste dostali s vaším počítačom, a postupujte podľa pokynov v časti [Pred servisným úkonom v počítači](#). Po dokončení práce v počítači postupujte podľa pokynov v časti [Po dokončení práce v počítači](#). Ďalšie overené postupy týkajúce sa bezpečnosti nájdete na stránke so zákonnými požiadavkami na adrese [dell.com/regulatory\\_compliance](http://dell.com/regulatory_compliance).

 **VAROVANIE:** Nesprávne zarovnanie chladiča môže spôsobiť poškodenie systémovej dosky a procesora.

## Postup

- 1 Odstráňte teplovodivú pastu zo spodnej časti zostavy chladiča a naneste ju znova.
- 2 Zarovnajte otvory na skrutky na zostave chladiča s otvormi na skrutky na systémovej doske.
- 3 Postupne (poradie je vyznačené na zostave chladiča) vráťte skrutky, ktoré držia zostavu chladiča na systémovej doske.
- 4 Pripojte kábel ventilátora k systémovej doske.

## Finálne úkony

- 1 Postupujte podľa krokov 2 až 7 návodu „Spätná montáž [systémovej dosky](#)“.
- 2 Namontujte späť [opierku dlaní](#).
- 3 Namontujte späť [kartu bezdrôtovej komunikácie](#).
- 4 Namontujte späť [klávesnicu](#).
- 5 Postupujte podľa krokov 3 až 5 návodu „Spätná montáž [pevného disku](#)“.
- 6 Namontujte späť [spodný kryt](#).
- 7 Namontujte späť [batériu](#).

# Demontáž gombíkovej batérie

---

 **VÝSTRAHA:** Pred prácou vnútri počítača si prečítajte bezpečnostné pokyny, ktoré ste dostali s vaším počítačom, a postupujte podľa pokynov v časti [Pred servisným úkonom v počítači](#). Po dokončení práce v počítači postupujte podľa pokynov v časti [Po dokončení práce v počítači](#). Ďalšie overené postupy týkajúce sa bezpečnosti nájdete na stránke so zákonnými požiadavkami na adrese [dell.com/regulatory\\_compliance](http://dell.com/regulatory_compliance).

 **VAROVANIE:** Ak sa vyberie gombíková batéria, obnovia sa predvolené nastavenia systému BIOS. Odporúčame, aby ste si pred vybratím gombíkovej batérie poznamenali nastavenia systému BIOS.

## Prípravné úkony

- 1 Demontujte [batériu](#).
- 2 Demontujte [spodný kryt](#).
- 3 Postupujte podľa krokov 1 až 3 návodu „Demontáž [pevného disku](#)“.
- 4 Demontujte [klávesnicu](#).
- 5 Demontujte kartu [bezdrôtovej komunikácie](#).
- 6 Demontujte [opierku dlaní](#).
- 7 Postupujte podľa krokov 1 až 5 návodu „Demontáž [systémovej dosky](#)“.

## Postup

Pomocou plastového páčidla jemne vypáčte gombíkovú batériu z objímky batérie na systémovej doske.

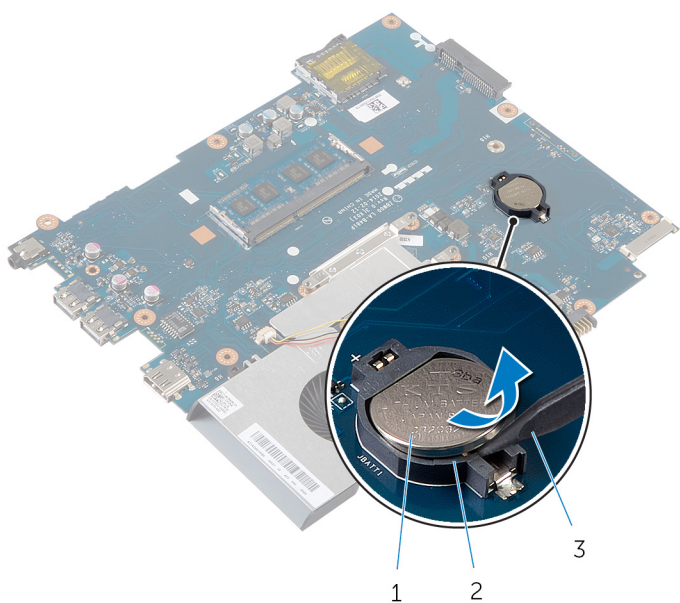

1 gombíková batéria

2 objímka batérie

3 plastové páčidlo

# Spätná montáž gombíkovej batérie

---

 **VÝSTRAHA:** Pred prácou vnútri počítača si prečítajte bezpečnostné pokyny, ktoré ste dostali s vaším počítačom, a postupujte podľa pokynov v časti [Pred servisným úkonom v počítači](#). Po dokončení práce v počítači postupujte podľa pokynov v časti [Po dokončení práce v počítači](#). Ďalšie overené postupy týkajúce sa bezpečnosti nájdete na stránke so zákonnými požiadavkami na adrese [dell.com/regulatory\\_compliance](http://dell.com/regulatory_compliance).

## Postup

S kladnou stranou nahor zacvaknite gombíkovú batériu do objímky batérie na systémovej doske.

## Finálne úkony

- 1 Postupujte podľa krokov 2 až 7 návodu „Spätná montáž [systémovej dosky](#)“.
- 2 Namontujte späť [opierku dlaní](#).
- 3 Namontujte späť [kartu bezdrôtovej komunikácie](#).
- 4 Namontujte späť [klávesnicu](#).
- 5 Postupujte podľa krokov 3 až 5 návodu „Spätná montáž [pevného disku](#)“.
- 6 Namontujte späť [spodný kryt](#).
- 7 Namontujte späť [batériu](#).

# Demontáž reproduktorov

---



**VÝSTRAHA:** Pred prácou vnútri počítača si prečítajte bezpečnostné pokyny, ktoré ste dostali s vaším počítačom, a postupujte podľa pokynov v časti [Pred servisným úkonom v počítači](#). Po dokončení práce v počítači postupujte podľa pokynov v časti [Po dokončení práce v počítači](#). Ďalšie overené postupy týkajúce sa bezpečnosti nájdete na stránke so zákonnými požiadavkami na adrese [dell.com/regulatory\\_compliance](http://dell.com/regulatory_compliance).

## Prípravné úkony

- 1 Demontujte [batériu](#).
- 2 Demontujte [spodný kryt](#).
- 3 Postupujte podľa krokov 1 až 3 návodu „Demontáž [pevného disku](#)“.
- 4 Demontujte [klávesnicu](#).
- 5 Demontujte kartu [bezdrôtovej komunikácie](#).
- 6 Demontujte [opierku dlaní](#).
- 7 Demontujte [medzokrúžok](#).
- 8 Postupujte podľa krokov 1 až 5 návodu „Demontáž [systémovej dosky](#)“.

# Postup

- 1 Poznačte si smer vedenia kábla reproduktora a vyťahnite kábel z vodiacich úchytiak na základni počítača.
- 2 Vyberte reproduktory spolu s káblom zo základne počítača.



1 reproduktory (2)

2 kábel reproduktora



# Inštalácia reproduktorov

---



**VÝSTRAHA:** Pred prácou vnútri počítača si prečítajte bezpečnostné pokyny, ktoré ste dostali s vaším počítačom, a postupujte podľa pokynov v časti [Pred servisným úkonom v počítači](#). Po dokončení práce v počítači postupujte podľa pokynov v časti [Po dokončení práce v počítači](#). Ďalšie overené postupy týkajúce sa bezpečnosti nájdete na stránke so zákonnými požiadavkami na adrese [dell.com/regulatory\\_compliance](http://dell.com/regulatory_compliance).

## Postup

- 1 Zarovnajzte reproduktory so zarovnávacími kolíkmi na základni počítača zacvaknite reproduktory na svoje miesta.
- 2 Presuňte kábel reproduktora cez vodiace úchytky na základni počítača.

## Finálne úkony

- 1 Postupujte podľa krokov 2 až 7 návodu „Spätná montáž [systémovej dosky](#)“.
- 2 Namontujte späť [medzikružok](#).
- 3 Namontujte späť [opierku dlaní](#).
- 4 Namontujte späť [kartu bezdrôtovej komunikácie](#).
- 5 Namontujte späť [klávesnicu](#).
- 6 Postupujte podľa krokov 3 až 5 návodu „Spätná montáž [pevného disku](#)“.
- 7 Namontujte späť [spodný kryt](#).
- 8 Namontujte späť [batériu](#).

# Demontáž zostavy displeja

---



**VÝSTRAHA:** Pred prácou vnútri počítača si prečítajte bezpečnostné pokyny, ktoré ste dostali s vaším počítačom, a postupujte podľa pokynov v časti [Pred servisným úkonom v počítači](#). Po dokončení práce v počítači postupujte podľa pokynov v časti [Po dokončení práce v počítači](#). Ďalšie overené postupy týkajúce sa bezpečnosti nájdete na stránke so zákonnými požiadavkami na adrese [dell.com/regulatory\\_compliance](http://dell.com/regulatory_compliance).

## Prípravné úkony

- 1 Demontujte [batériu](#).
- 2 Demontujte [spodný kryt](#).
- 3 Demontujte [výplň optickej jednotky](#).
- 4 Demontujte [klávesnicu](#).
- 5 Demontujte [opierku dlani](#).

# Postup

- 1 Zatvorte displej a prevrátte počítač.
- 2 Odskrutkujte skrutky, ktoré držia závesy displeja na základni počítača.

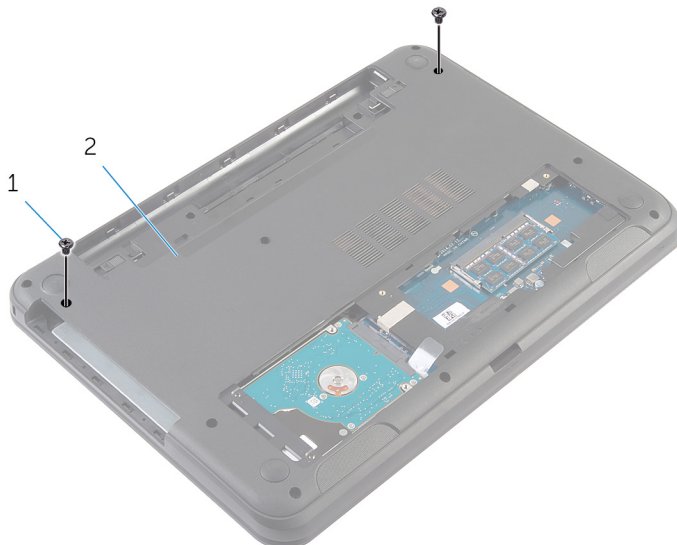

1 skrutky (2)

2 základňa počítača

- 3 Prevrátte počítač a displej otvorte až po krajnú polohu.
- 4 Odpojte anténne káble od karty bezdrôtovej komunikácie. Prečítajte si časť „Demontáž [karty bezdrôtovej komunikácie](#)“.
- 5 Poznačte si smer vedenia anténnych káblov a vytiahnite káble z vodiacich úchytiak na základni počítača.
- 6 Odlepte pásku, ktorá drží kábel displej na systémovej doske.
- 7 Odpojte kábel displeja od systémovej dosky.

- 8** Poznačte si smer vedenia kábla displeja a vyťahnite kábel z vodiacich úchytkov na základni počítača.



- 1  
1 anténne káble (2)  
3 páska

- 2 3  
2 kábel displeja

- 9** Odskrutkujte skrutky, ktoré držia závesy displeja na základni počítača.

**10** Zdvihnite zostavu displeja zo základne počítača.

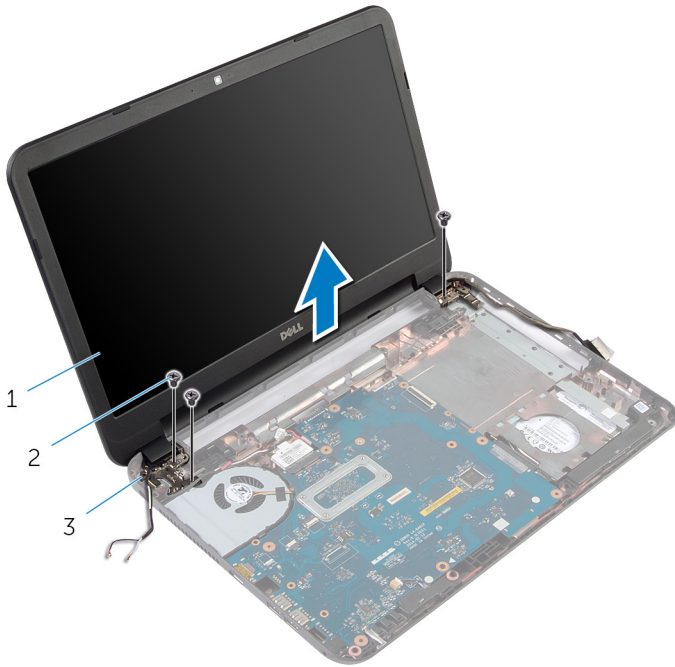

1 zostava displeja

2 skrutky (3)

3 závesy displeja (2)

# Spätná montáž zostavy displeja

---

 **VÝSTRAHA:** Pred prácou vnútri počítača si prečítajte bezpečnostné pokyny, ktoré ste dostali s vaším počítačom, a postupujte podľa pokynov v časti [Pred servisným úkonom v počítači](#). Po dokončení práce v počítači postupujte podľa pokynov v časti [Po dokončení práce v počítači](#). Ďalšie overené postupy týkajúce sa bezpečnosti nájdete na stránke so zákonnými požiadavkami na adrese [dell.com/regulatory\\_compliance](http://dell.com/regulatory_compliance).

## Postup

- 1 Zarovnajte otvory na skrutky na závesoch displeja s otvormi na skrutky na základni počítača.
- 2 Zaskrutkujte späť skrutky, ktoré držia pánty displeja na základni počítača.
- 3 Presuňte kábel displeja cez vodiace úchytky na základni počítača.
- 4 Pripojte kábel displeja k systémovej doske a nalepte lepiacu pásku ku káblu displeja.
- 5 Presuňte anténne káble cez vodiace úchytky na základni počítača.
- 6 Pripojte anténne káble ku karte bezdrôtovej komunikácie. Prečítajte si časť „Spätná montáž [karty bezdrôtovej komunikácie](#)“.
- 7 Zatvorte displej a prevráťte počítač.
- 8 Zaskrutkujte späť skrutky, ktoré držia pánty displeja na základni počítača.
- 9 Prevráťte počítač a displej otvorte až po krajnú polohu.

## Finálne úkony

- 1 Namontujte späť [opierku dlaní](#).
- 2 Namontujte späť [klávesnicu](#).
- 3 Namontujte späť [výplň optickej jednotky](#).
- 4 Namontujte späť [spodný kryt](#).
- 5 Namontujte späť [batériu](#).

# Demontáž rámu displeja

---



**VÝSTRAHA:** Pred prácou vnútri počítača si prečítajte bezpečnostné pokyny, ktoré ste dostali s vaším počítačom, a postupujte podľa pokynov v časti [Pred servisným úkonom v počítači](#). Po dokončení práce v počítači postupujte podľa pokynov v časti [Po dokončení práce v počítači](#). Ďalšie overené postupy týkajúce sa bezpečnosti nájdete na stránke so zákonnými požiadavkami na adrese [dell.com/regulatory\\_compliance](http://dell.com/regulatory_compliance).

## Prípravné úkony

- 1 Demontujte [batériu](#).
- 2 Demontujte [spodný kryt](#).
- 3 Demontujte [výplň optickej jednotky](#).
- 4 Demontujte [klávesnicu](#).
- 5 Demontujte [opierku dlaní](#).
- 6 Demontujte [zostavu displeja](#).

# Postup

- 1 Potlačte a odnámte kryty závesov z rámu displeja.

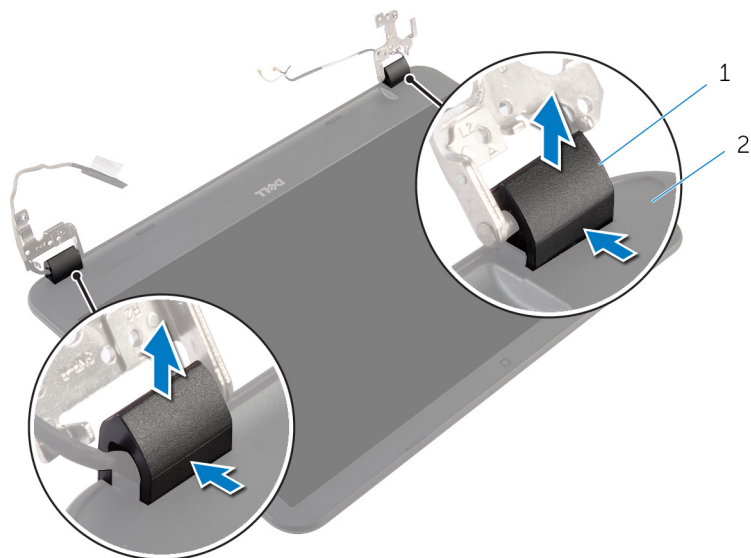

1 kryty závesov (2)

2 rám displeja

- 2 Prstami opatrne vypáče vnútorné okraje rámu displeja a odnámte rám displeja zo zadného krytu displeja.



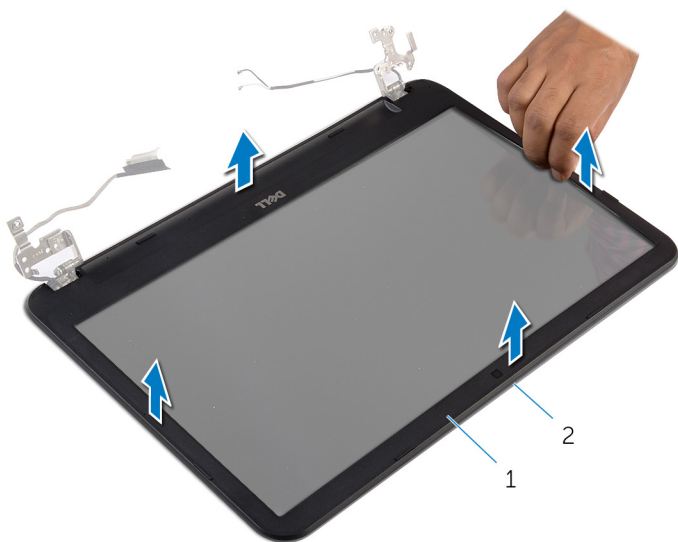

1 rám displeja

2 zadný kryt displeja

# Spätná montáž rámu displeja

---

 **VÝSTRAHA:** Pred prácou vnútri počítača si prečítajte bezpečnostné pokyny, ktoré ste dostali s vaším počítačom, a postupujte podľa pokynov v časti [Pred servisným úkonom v počítači](#). Po dokončení práce v počítači postupujte podľa pokynov v časti [Po dokončení práce v počítači](#). Ďalšie overené postupy týkajúce sa bezpečnosti nájdete na stránke so zákonnými požiadavkami na adrese [dell.com/regulatory\\_compliance](http://dell.com/regulatory_compliance).

## Postup

- 1 Zarovnajte rám displeja so zadným krytom displeja a rám displeja jemne zatlačte do správnej polohy.
- 2 Zarovnajte kryty závesov so závesmi displeja a kryty závesov zatlačte na miesta.

## Finálne úkony

- 1 Namontujte späť [montáž displeja](#).
- 2 Namontujte späť [opierku dlaní](#).
- 3 Namontujte späť [klávesnicu](#).
- 4 Namontujte späť [výplň optickej jednotky](#).
- 5 Namontujte späť [spodný kryt](#).
- 6 Namontujte späť [batériu](#).

# Demontáž závesov displeja

---



**VÝSTRAHA:** Pred prácou vnútri počítača si prečítajte bezpečnostné pokyny, ktoré ste dostali s vaším počítačom, a postupujte podľa pokynov v časti [Pred servisným úkonom v počítači](#). Po dokončení práce v počítači postupujte podľa pokynov v časti [Po dokončení práce v počítači](#). Ďalšie overené postupy týkajúce sa bezpečnosti nájdete na stránke so zákonnými požiadavkami na adrese [dell.com/regulatory\\_compliance](http://dell.com/regulatory_compliance).

## Prípravné úkony

- 1 Demontujte [batériu](#).
- 2 Demontujte [spodný kryt](#).
- 3 Demontujte [výplň optickej jednotky](#).
- 4 Demontujte [klávesnicu](#).
- 5 Demontujte [opierku dlaní](#).
- 6 Demontujte [zostavu displeja](#).
- 7 Demontujte [rám displeja](#).

# Postup

- 1 Odskrutkujte skrutky, ktorými sú závesy displeja pripevnené k zadnému krytu displeja.
- 2 Vyberte závesy displeja zo zadného krytu displeja.

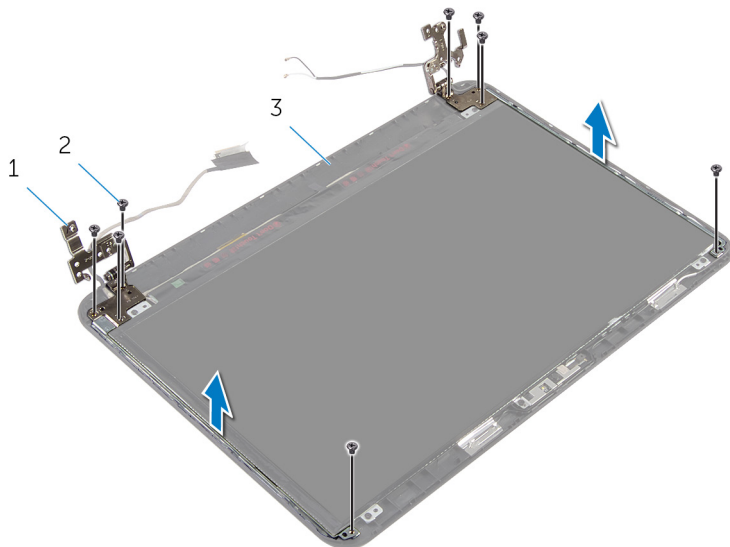

- 1 závesy displeja (2)
- 3 zadný kryt displeja

- 2 skrutky (8)

# Spätná montáž závesov displeja

---

 **VÝSTRAHA:** Pred prácou vnútri počítača si prečítajte bezpečnostné pokyny, ktoré ste dostali s vaším počítačom, a postupujte podľa pokynov v časti [Pred servisným úkonom v počítači](#). Po dokončení práce v počítači postupujte podľa pokynov v časti [Po dokončení práce v počítači](#). Ďalšie overené postupy týkajúce sa bezpečnosti nájdete na stránke so zákonnými požiadavkami na adrese [dell.com/regulatory\\_compliance](http://dell.com/regulatory_compliance).

## Postup

- 1 Zarovnajte otvory pre skrutky na závesoch displeja s otvormi na zadnom kryte displeja.
- 2 Zaskrutkujte skrutky, ktorými sú závesy displeja pripevnené k zadnému krytu displeja.

## Finálne úkony

- 1 Namontujte späť [rám displeja](#).
- 2 Namontujte späť [montáž displeja](#).
- 3 Namontujte späť [opierku dlaní](#).
- 4 Namontujte späť [klávesnicu](#).
- 5 Namontujte späť [výplň optickej jednotky](#).
- 6 Namontujte späť [spodný kryt](#).
- 7 Namontujte späť [batériu](#).

# Demontáž panela displeja

---



**VÝSTRAHA:** Pred prácou vnútri počítača si prečítajte bezpečnostné pokyny, ktoré ste dostali s vaším počítačom, a postupujte podľa pokynov v časti [Pred servisným úkonom v počítači](#). Po dokončení práce v počítači postupujte podľa pokynov v časti [Po dokončení práce v počítači](#). Ďalšie overené postupy týkajúce sa bezpečnosti nájdete na stránke so zákonnými požiadavkami na adrese [dell.com/regulatory\\_compliance](http://dell.com/regulatory_compliance).

## Prípravné úkony

- 1 Demontujte [batériu](#).
- 2 Demontujte [spodný kryt](#).
- 3 Demontujte [výplň optickej jednotky](#).
- 4 Demontujte [klávesnicu](#).
- 5 Demontujte [opierku dlaní](#).
- 6 Demontujte [zostavu displeja](#).
- 7 Demontujte [rám displeja](#).

# Postup

- 1 Odskrutkujte skrutky, ktorými je panel displeja pripevnený k zadnému krytu displeja.
- 2 Opatrne nadvihnite panel displeja, prevrátte ho a položte ho na plochý a čistý povrch.

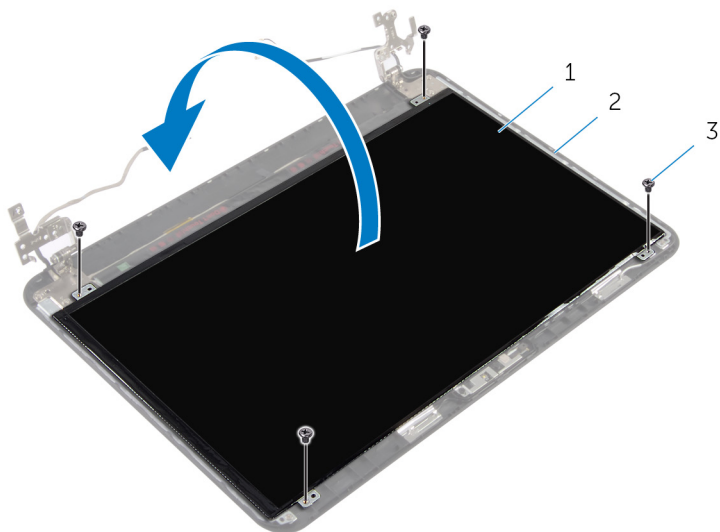

1 panel displeja

2 zadný kryt displeja

3 skrutky (4)

- 3 Odlepte pásku, ktorá drží kábel displeja k panelu displeja.
- 4 Odpojte kábel displeja od panela displeja.

5 Odnímté panel displeja z plochy.

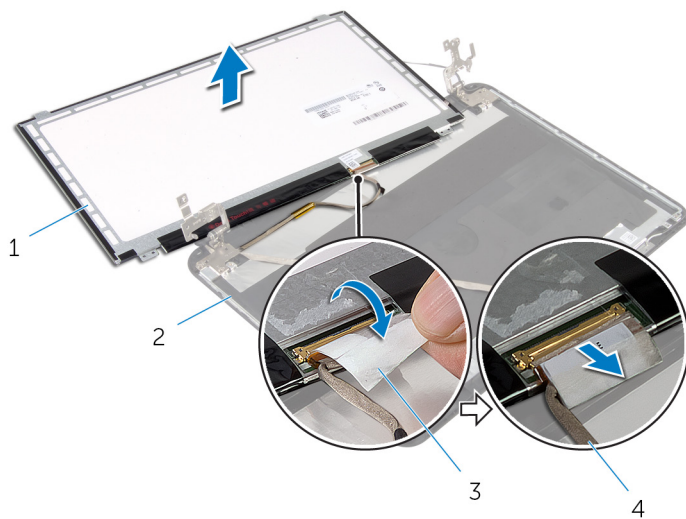

1 panel displeja

2 zadný kryt displeja

3 páska

4 kábel displeja



# Spätná montáž panela displeja

 **VÝSTRAHA:** Pred prácou vnútri počítača si prečítajte bezpečnostné pokyny, ktoré ste dostali s vaším počítačom, a postupujte podľa pokynov v časti [Pred servisným úkonom v počítači](#). Po dokončení práce v počítači postupujte podľa pokynov v časti [Po dokončení práce v počítači](#). Ďalšie overené postupy týkajúce sa bezpečnosti nájdete na stránke so zákonnými požiadavkami na adrese [dell.com/regulatory\\_compliance](http://dell.com/regulatory_compliance).

## Postup

- 1 Pripojte kábel displeja k panelu displeja a nalepte pásku na kábel displeja.
- 2 Opatrne umiestnite panel displeja na zadný kryt displeja.
- 3 Zarovnajte otvory pre skrutky na paneli displeja s otvormi na zadnom kryte displeja.
- 4 Zaskrutkujte skrutky, ktorými je panel displeja pripevnený k zadnému krytu displeja.

## Finálne úkony

- 1 Namontujte späť [rám displeja](#).
- 2 Namontujte späť [montáž displeja](#).
- 3 Namontujte späť [opierku dlaní](#).
- 4 Namontujte späť [klávesnicu](#).
- 5 Namontujte späť [výplň optickej jednotky](#).
- 6 Namontujte späť [spodný kryt](#).
- 7 Namontujte späť [batériu](#).

# Demontáž kamery

---



**VÝSTRAHA:** Pred prácou vnútri počítača si prečítajte bezpečnostné pokyny, ktoré ste dostali s vaším počítačom, a postupujte podľa pokynov v časti [Pred servisným úkonom v počítači](#). Po dokončení práce v počítači postupujte podľa pokynov v časti [Po dokončení práce v počítači](#). Ďalšie overené postupy týkajúce sa bezpečnosti nájdete na stránke so zákonnými požiadavkami na adrese [dell.com/regulatory\\_compliance](http://dell.com/regulatory_compliance).

## Prípravné úkony

- 1 Demontujte [batériu](#).
- 2 Demontujte [spodný kryt](#).
- 3 Demontujte [výplň optickej jednotky](#).
- 4 Demontujte [klávesnicu](#).
- 5 Demontujte [opierku dlaní](#).
- 6 Demontujte [zostavu displeja](#).
- 7 Demontujte [rám displeja](#).

# Postup

- 1 Odskrutkujte skrutky, ktorými je panel displeja pripevnený k zadnému krytu displeja.
- 2 Opatrne nadvihnite panel displeja, prevrúte ho a položte ho na plochý a čistý povrch.

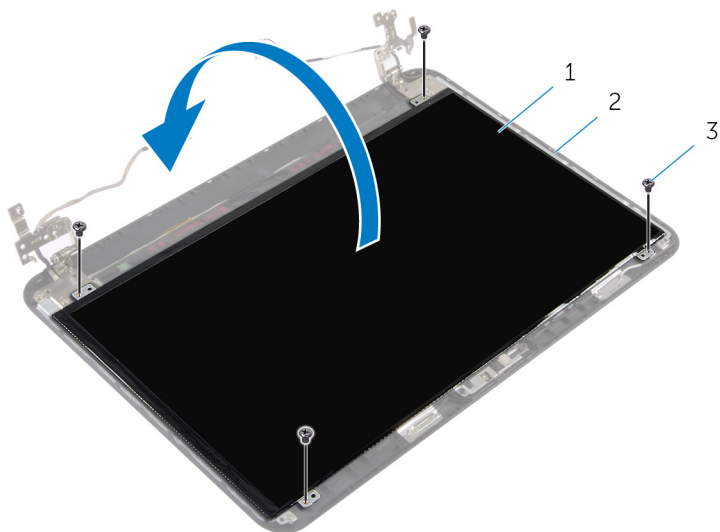

1 panel displeja

2 skrutka zadnej časti displeja

3 skrutky (4)

- 3 Odskrutkujte skrutku, ktorá upevňuje modul kamery ku krytu displeja.
- 4 Odpojte kábel kamery od modulu kamery.
- 5 Opatrne vypáňte modul kamery zo zadného krytu displeja.

- 6 Šikmo nadvihnite modul kamery a vyberte ju spod zářky na zadnom kryte displeja.

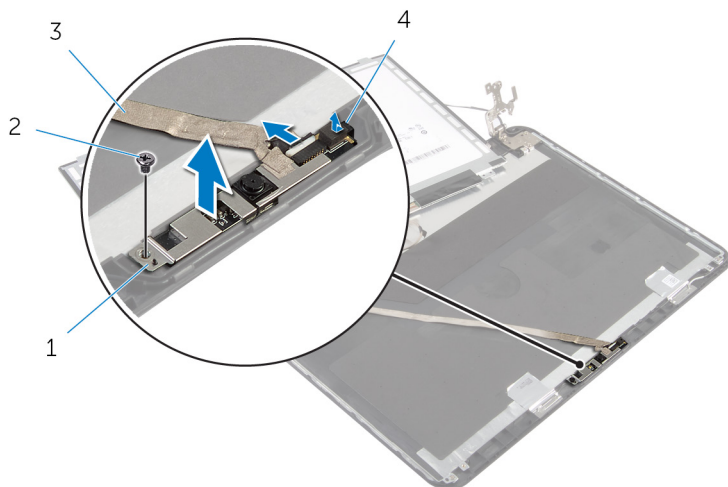

1 modul kamery

2 skrutka

3 kábel kamery

4 západka

# Spätná montáž kamery

---

 **VÝSTRAHA:** Pred prácou vnútri počítača si prečítajte bezpečnostné pokyny, ktoré ste dostali s vaším počítačom, a postupujte podľa pokynov v časti [Pred servisným úkonom v počítači](#). Po dokončení práce v počítači postupujte podľa pokynov v časti [Po dokončení práce v počítači](#). Ďalšie overené postupy týkajúce sa bezpečnosti nájdete na stránke so zákonnými požiadavkami na adrese [dell.com/regulatory\\_compliance](http://dell.com/regulatory_compliance).

## Postup

- 1 Zasuňte kameru pod západku na zadnom kryte displeja a prilepte modul kamery k zadnému krytu displeja.
- 2 Pripojte kábel kamery k modulu kamery.
- 3 Zaskrutkujte skrutku, ktorá upevňuje modul kamery ku krytu displeja.
- 4 Opatrne umiestnite panel displeja na zadný kryt displeja.
- 5 Zarovnajte otvory pre skrutky na paneli displeja s otvormi na zadnom kryte displeja.
- 6 Zaskrutkujte skrutky, ktorými je panel displeja pripevnený k zadnému krytu displeja.

## Finálne úkony

- 1 Namontujte späť [rám displeja](#).
- 2 Namontujte späť [montáž displeja](#).
- 3 Namontujte späť [opierku dlaní](#).
- 4 Namontujte späť [klávesnicu](#).
- 5 Namontujte späť [výplň optickej jednotky](#).
- 6 Namontujte späť [spodný kryt](#).
- 7 Namontujte späť [batériu](#).

# Demontáž portu napájacieho adaptéra

---

 **VÝSTRAHA:** Pred prácou vnútri počítača si prečítajte bezpečnostné pokyny, ktoré ste dostali s vaším počítačom, a postupujte podľa pokynov v časti [Pred servisným úkonom v počítači](#). Po dokončení práce v počítači postupujte podľa pokynov v časti [Po dokončení práce v počítači](#). Ďalšie overené postupy týkajúce sa bezpečnosti nájdete na stránke so zákonnými požiadavkami na adrese [dell.com/regulatory\\_compliance](http://dell.com/regulatory_compliance).

## Prípravné úkony

- 1 Demontujte [batériu](#).
- 2 Demontujte [spodný kryt](#).
- 3 Demontujte [výplň optickej jednotky](#).
- 4 Demontujte [klávesnicu](#).
- 5 Demontujte [opierku dlaní](#).
- 6 Demontujte kartu [bezdrôtovej komunikácie](#).
- 7 Demontujte [zostavu displeja](#).

## Postup

- 1 Odpojte kábel portu napájacieho adaptéra od systémovej dosky.
- 2 Vyberte kábel portu napájacieho adaptéra z vodiacich úchytiak na základni počítača.

- 3** Vydvihnite port napájacieho adaptéra spolu s káblom zo základne počítača.

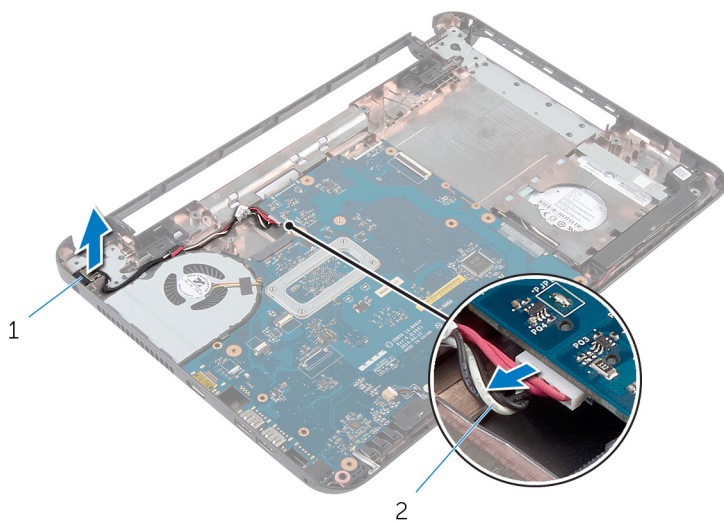

1 port napájacieho adaptéra

2 kábel portu napájacieho adaptéra

# Spätná montáž portu napájacieho adaptéra

---

 **VÝSTRAHA:** Pred prácou vnútri počítača si prečítajte bezpečnostné pokyny, ktoré ste dostali s vaším počítačom, a postupujte podľa pokynov v časti [Pred servisným úkonom v počítači](#). Po dokončení práce v počítači postupujte podľa pokynov v časti [Po dokončení práce v počítači](#). Ďalšie overené postupy týkajúce sa bezpečnosti nájdete na stránke so zákonnými požiadavkami na adrese [dell.com/regulatory\\_compliance](http://dell.com/regulatory_compliance).

## Postup

- 1 Zasuňte port napájacieho adaptéra do zásuvky v základni počítača.
- 2 Usmernite kábel portu napájacieho adaptéra cez vodiace úchytky na základni počítača.
- 3 Zapojte kábel portu napájacieho adaptéra do systémovej dosky.

## Finálne úkony

- 1 Namontujte späť [montáž displeja](#).
- 2 Namontujte späť [kartu bezdrôtovej komunikácie](#).
- 3 Namontujte späť [opierku dlaní](#).
- 4 Namontujte späť [klávesnicu](#).
- 5 Namontujte späť [výplň optickej jednotky](#).
- 6 Namontujte späť [spodný kryt](#).
- 7 Namontujte späť [batériu](#).



# Aktualizácia systému BIOS

---

Je možné, že budete musieť aktualizovať systém BIOS, keď bude aktualizácia k dispozícii alebo pri výmene systémovej dosky. Ak chcete aktualizovať systém BIOS:

- 1 Zapnite počítač.
- 2 Choďte na stránku **dell.com/support**.
- 3 Ak máte servisný štítok, zadajte servisný štítok svojho počítača a kliknite na tlačidlo **Submit** (Poslať).

Ak nemáte k dispozícii servisný štítok svojho počítača, kliknutím na položku **Detect My Product (Zistiť môj produkt)** umožníte automatické zistenie servisného štítku.



**POZNÁMKA:** Ak servisný štítok nie je možné zistiť automaticky, vyberte svoj výrobok z produktových kategórií.

- 4 Kliknite na prepojenie **Get Drivers and Downloads (Získať ovládače a stiahnuteľné súbory)**.
- 5 Kliknite na možnosť **View All Drivers (Zobraziť všetky ovládače)**.
- 6 V rozbaľovacom zozname **Operating System** (Operačný systém) vyberte operačný systém, ktorý je nainštalovaný vo vašom počítači.
- 7 Kliknite na položku **BIOS**.
- 8 Kliknutím na prepojenie **Download File** (Prevziať súbor) preberiete najnovší súbor systému BIOS.
- 9 Na nasledujúcej strane vyberte položku **Single-file download** (Prevziať jeden súbor) a kliknite na tlačidlo **Continue** (Pokračovať).
- 10 Uložte súbor a po dokončení preberania prejdite do priečinka, do ktorého ste prevzali aktualizáciu súboru systému BIOS.
- 11 Dvakrát kliknite na ikonu aktualizácie súboru systému BIOS a postupujte podľa pokynov na obrazovke.

# Získavanie pomoci a kontaktovanie spoločnosti Dell

---



## Zdroje svojpomoci

Ďalšie informácie a pomoc k výrobkom a službám Dell môžete získať z týchto internetových zdrojov svojpomoci:

Informácie pre svojpomoc	Možnosti svojpomoci
Otvorenie Pomocníka systému Windows	<b>Windows 8.1</b> – Otvorte klúčové tlačidlo Vyhľadávanie, do vyhľadávacieho poľa napíšte <b>Pomoc</b> a technická podpora a stlačte <b>Enter</b> . <b>Windows 7</b> – Kliknite na položky <b>Štart</b> → <b>Pomoc a technická podpora</b> .
Informácie o výrobkoch a službách Dell	Pozri <b>dell.com</b> .
Informácie o odstraňovaní problémov, príručky používateľa, inštalčné pokyny, technické údaje výrobkov, blogy pre technickú pomoc, ovládače, aktualizácie softvéru a podobné	Pozri <b>dell.com/support</b>
Informácie o systéme Microsoft Windows 8/8.1	Pozri <b>dell.com/windows8</b> .
Informácie o systéme Microsoft Windows 7	Kliknite na položky <b>Štart</b> → <b>Všetky programy</b> → <b>Dell Help Documentation</b> .
Zistite viac o svojom operačnom systéme, nastavovaní a používaní svojho počítača, zálohovaní údajov, diagnostike a podobne.	Pozri <i>Me and My Dell</i> na stránke <b>dell.com/support/manuals</b> .

# Kontaktovanie spoločnosti Dell

Kontakt na spoločnosť Dell v súvislosti s predajom, technickou podporou alebo službami zákazníkom nájdete na adrese **dell.com/contactdell**.

-  **POZNÁMKA:** Dostupnosť sa však odlišuje v závislosti od danej krajiny a produktu, a niektoré služby nemusia byť vo vašej krajine dostupné.
-  **POZNÁMKA:** Ak nemáte aktívne pripojenie na internet, kontaktné informácie nájdete vo faktúre, dodacom liste, účtenke alebo v produktovom katalógu spoločnosti Dell.